

安全上のご注意

製品を正しく安全にお使いいただくために、ご使用前に必ずお読みください。

危険 死亡や重傷を負う恐れがある内容です。

注意 傷害を負うことや、物的損害が発生する恐れがある内容です。

禁止 してはいけない内容です。

必ず守る 実行しなければならない内容です。

- 火の中に入れて、オープンで加熱しない。
- 屋外や車内、直射日光が当たるなどの高温の場所で、使用や放置や充電をしない。
- 乳幼児の手の届く場所に置かない。
- 分解・改造をしない。
- 本体に強い衝撃を与えない。
- 本体に鋭利なものをぶつけない。
- 布や紙などの燃えやすいものをかぶせない。
- マグネットで固定する際は、曲面や固定強度の弱い面に設置しない。
- 濡れた手でコネクタを抜き差ししない。
- USB接続ケーブルが傷んだ場合は使用しない。
- 本体を振り回したり投げたりしない。
- ① 三脚などのオプションに固定する際は、ネジに緩みがないか確認する。
- ① 亀裂、破損、変形、劣化を発見した場合はただちに使用を中止する。
- ① 万一、煙が出たり異臭などの異常があったら、直ちに電源を切る。
- ① USB接続端子内にほこりがたまってないかを定期的に点検する。

危険

- 屋外に常設して使用しない。
- 水中、雨の中、大量の水がかかる可能性がある場所では使用しない。
- マグネットを使用しているため、磁気カード（クレジットカードなど）などを近づけない。
- USBケーブル、本体USB接続端子に水を付着させて充電しない。
- ① マグネットで固定する際は、取付面に傷がつかないように事前には鉄などが付着していないか確認する。
- ① 満充電状態、または電池残量が極端に少ない状態での保管は、電池寿命低下の原因になるため避ける。
- ① 充電は必ず屋内で行う。
- ① 必ず付属USBケーブルを利用する。
- ① 長期間使用しない場合は、USBケーブルを取り外す。
- ① 周囲温度が0°C～40°Cの範囲で使用及び保管する。

注意

保証規定

■保証期間

製品の保証期間は、出荷日より1年間です。

■保証範囲

「取扱説明書」等の注意書きに従った適正なご使用にもかかわらず、不具合が生じた場合は、下記の免責事項に当てはまる場合を除き、不具合品をご送付いただければ無償で修理致します。

なお、製品をお送りいただく際の送料はお客様のご負担となります。

■保証の免責事項（保証期間内でも次の場合には保証の対象外とさせていただきます。）

※使用方法の誤りや取扱い上の不備、および不当な修理や改造による故障、損傷。

※お買い上げ後の過失による故障、損傷。

※火災、地震、水害、獣害、鳥害、落雷等の自然災害や、指定外のACアダプタ、USBケーブルの使用による故障、損傷。

※塩害地などの過酷環境において使用した場合の故障、損傷。

※連続的または断続的な振動や衝撃に起因する故障、損傷。

※腐食性ガスや可燃性ガス、粉じんに起因する故障、損傷。

※外部機器によるノイズ等による誤動作・不具合。

※船舶、航空機、車両、鉄道、観覧車等の乗り物で使用した場合の故障、損傷。

※取扱説明書等で要求される保守・点検を行わないことによる故障、損傷。

※日本国内以外での使用による故障、損傷。

※商品又は部品の経年変化（使用に伴う消耗、摩耗など）や経年劣化（樹脂部分の変質、変色など）又はこれらに伴う錆又はその他の不具合。

※使用時間に応じたLED素子そのものの特性による色味の変化。

※取扱説明書上認められていない洗剤や溶剤の使用や、高圧洗浄による故障・損傷。

※本製品のご購入を証明する購入証明書（領収書、納品書など）がなく、お買い上げ日、お客様名、販売店名が確認できない場合、あるいは書き換えられた場合。

保証書

品名/品番 | TYPE03 ポータブルスポットライト / nora-T3-A

保証期間 | お買い上げ日から1年間

※お買い上げ日 年 月 日

※お客様 お名前

ご住所

電話 () -

※販売店 店名/住所

電話 () -

本書は、お買い上げ日から上記期間中に故障が発生した場合、上記保障規定に基づき無償で修理をお約束するものです。製品発送の際に原本もしくはコピーの同梱をお願いします。※印欄は必ず記入してください。保証期間が経過した後の修理については、まずは販売店もしくは弊社までお問い合わせください。

製造・販売元

トキ TOKI CORPORATION
トキ・コーポレーション株式会社

143-0006 東京都大田区平和島4-1-23 JSプロブレ2F

HP : <https://nOToraND.jp> お問い合わせ : info_nora@notorand.jp

お電話のお問い合わせはお受けしておりません。恐れ入りますが、メールもしくは上記WEBサイトのお問い合わせフォームにてご対応させていただきます。

通常は1～2営業日(土日祝除く)以内のご返信を心がけております。

2024.1.17



保管用 | 保証書付き

n o r a

TYPE 03 | ポータブルスポットライト

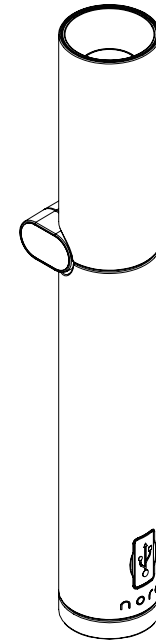

取扱説明書

この度は、nora 製品をお買い上げいただき、まことにありがとうございます。本製品を安全にご利用いただくため、ご使用前に必ずこの取扱説明書をお読みください。なお、本取扱説明書は必ず保存してください。

1 各部名称と寸法

器具本体

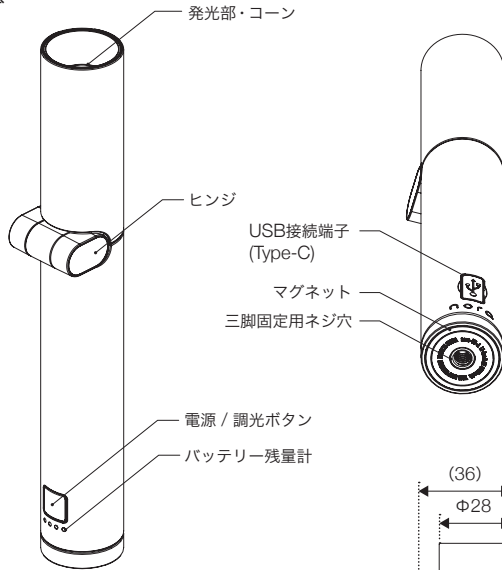

USBケーブル (2m)

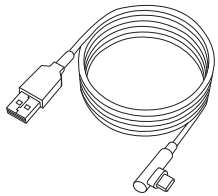

ストラップ

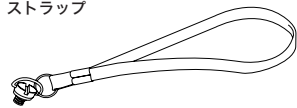

製品仕様

寸法：高さ 194mm 幅 36mm
(円筒部直径 28mm)
重量：200g
明るさ：最大 約 110lm
調光範囲：8%～100% (無段階)
色温度：2700K
演色性：Ra95

防水性能：IPX4 生活防水
(USBコネクタキャップ装着時)
バッテリー：Li-ion 3.6V 4900mAh 17.6Wh
主な材質：ポリカーボネート、鉄 (ベース部)
点灯時間：約 6 時間 (※1)
充電時間：約 5 時間 (※2)

※1 調光 100% 時の点灯時間です。調光し暗くした場合は点灯時間が長くなります。約 6 時間は定格の明るさで点灯し、その後徐々に暗くなり最終的に消灯します。点灯時間はお買い上げ初期時 25°C 環境での目安です。内蔵バッテリーの状態や使用環境温度により異なります。

※2 USB PD には対応していません。ご使用の USB AC アダプタにより異なります。

2 充電方法

付属USBケーブルを市販のUSBアダプタ (5V2A Type-A)、及び本体のUSB接続端子 (Type-C) に接続してください。ACアダプタをコンセントに差し込むと充電が始まります。充電量に応じてバッテリー残量計のランプが点滅し、4つのランプが全て点灯したら充電完了となります。

電池残量	75～100%	50～75%	25～50%	0～25%
ランプの状態	●●●● 4つ点灯	●●●○ 3つ点灯	●●○○ 2つ点灯	●○○○ 1つ点灯

・パソコンなどのUSB接続端子で使用するとパソコンに障害を与え、データ損失や故障の原因となる恐れがあります。
・USB Power Delivery (USB PD) には対応していません。

3 設置方法

本製品は、**1** 本体内蔵のマグネット、**2** 三脚などのオプション (別売り) にて設置が可能です。付属のストラップを利用して吊り下げすることも可能です。

1 本体内蔵のマグネット

マグネットを使用する場合、曲面や荒れた面には固定できません。必ずしっかり固定されていることを確認してください。

…… マグネット固定が可能な面

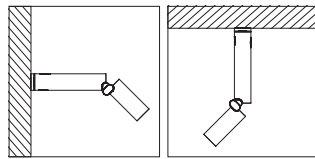

2 三脚などのオプション (別売り)

三脚に固定する際は、底部の金属部分を持ってしっかりと固定してください。

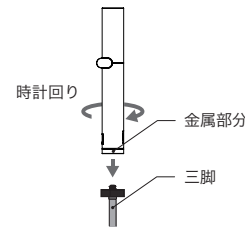

4 操作方法

- ・電源/調光ボタンを短押しすると、電源のオン・オフができます。
- ・点灯中、電源/調光ボタンを長押ししている間、無段階で調光ができますのでお好みの明るさになった時にボタンを離してください。
- ・100%の明るさになると、3回点滅します。
- ・点灯開始時のみ約5秒程度バッテリー残量計が点灯します。

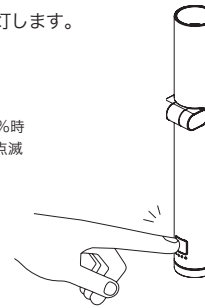
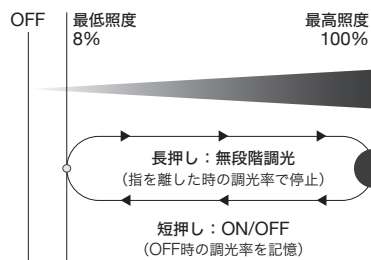

5 故障かな?と思ったら

使用中に異常を感じた場合には、下記の点をご確認ください。付属品以外の使用による異常に関しては、保証いたしかねます。

■正常に点灯しない、暗い

- ・バッテリーが充電されているか確認してください。
- ・环境温度が0～40°Cの使用温度範囲内にあるか確認してください。

■その他不明点

- ・販売店もしくは弊社にお問い合わせください。

6 お手入れ

- 安全に使用するため、定期的に本体を清掃してください。
- ・必ずUSBケーブルを抜き、ランプが冷えたことを確認してから清掃してください。
 - ・シンナーや洗剤で拭いたり殺虫剤をかけないでください。破損、変色の原因になります。
 - ・底面のマグネットに砂鉄や鉄粉が付着した場合は、ガムテープの粘着面などを使い除去してください。
 - ・発光部のコーンが汚れたり傷がつくとグレアレス性能が低下します。綺麗な布で優しく拭いてください。

7 製品の廃棄について

本製品にはリチウムイオンバッテリーが搭載されておりまして一般家庭ゴミとして廃棄することはできません。本製品を廃棄する場合は各自治体の指示に従って廃棄してください。廃棄できない地域の場合は、弊社にて廃棄いたしますので弊社までお送りください。その際の送料はお客様のご負担となります。予めご了承下さい。



Li-ion20